

## Controle de peso estático

As balanças VARPE aumentam **os lucros da sua produção** graças à sua precisão.

O **controlador de peso estático V2000 Static** atende às demandas do mercado por precisão e exatidão para aplicações que exigem controle de estabilidade do produto. O produto é colocado sobre o equipamento para uma pesagem com pausa estática. Desta forma, a **qualidade da produção pode ser controlada**.

O V2000 Static é especialmente indicado para **embalagens cilíndricas ou retangulares**. Requer pouco espaço de instalação graças à sua estrutura compacta e estável. Inclui um sistema eletrônico avançado de pesagem, precisão máxima e software de última geração, além de uma tela sensível ao toque e sistemas de comunicação abrangentes.

É um equipamento muito versátil graças ao seu sistema modular, que proporciona flexibilidade e facilita a instalação e operação do equipamento.



ISO  
Certificado ISO  
9001:2015



METROLOGIA  
Instrumento sujeito a  
controle metrológico  
conforme as diretrizes  
da UE e RD nacionais



PLANO DE  
QUALIDADE E  
MANUTENÇÃO  
Consulte nossos planos de  
manutenção, certificações e  
calibrações

\* A imagem do produto pode variar de acordo com as adaptações do equipamento.



Sinalização

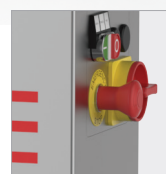

Parada de  
emergência



Software intuitivo



Rejeito

## ESPECIFICAÇÕES TÉCNICAS

Produção	Até 400 u/min.
Precisão	A partir de 0,1g*
Unidade de divisão	A partir de 0,1g
Formatos de memória	Até 900
Tela	LCD-LED Tátil, colorida 12"
Proteção	IP65 / IP66 (opcional)
Peso mínimo a controlar	A partir de 1g*
Peso máximo a controlar	Até 2 kg
Temperatura de trabalho	0-40 °C
Altura de trabalho	600 -1200 mm

\* Dependendo das características legais e do formato do produto.

A Varpe oferece a possibilidade de adaptar as especificações-padrão às necessidades de cada cliente.

## DIMENSÕES

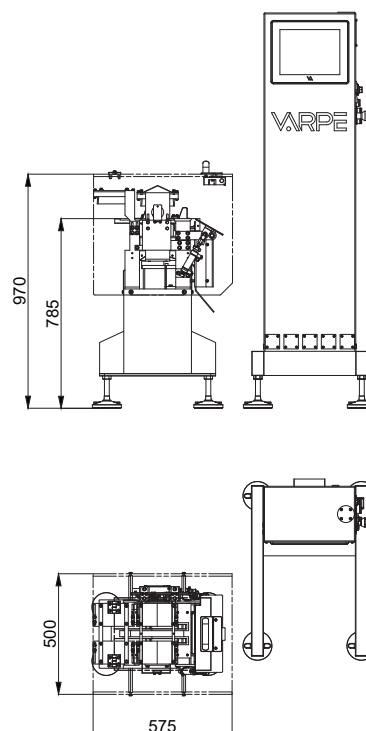







\*Dim. dos transportadores adaptados às necessidades do produto



# CONTROLADOR DE PESO · V2000 STATIC

## ELEMENTOS INCLUIDOS

 <b>AJUSTE</b> Ajuste estático e dinâmico dos produtos	 <b>CONTROLE</b> Controle total de todos os produtos que foram processados	 <b>AUTO-APRENDIZAGEM</b> Autoaprendizagem do produto para otimizar a produção	 <b>AUTO-ZERO</b> Auto zero - Autotrack para ajuste automático do peso	 <b>AUDITORIA</b> Audit-trail de ajustes e configurações
 <b>SOFTWARE</b> Interface homem-máquina intuitiva e fácil de usar	 <b>DIAGNÓSTICO</b> Verificação do bom funcionamento do equipamento	 <b>USUÁRIOS</b> Controle avançado de usuários e acesso por senha de três níveis	 <b>SEGURANÇA</b> Segurança na integridade dos dados	 <b>INFORMAÇÕES DE REJEITOS</b> Consulta, exportação e análise de rejeitos
 <b>DISPOSITIVOS DE REJEITO</b> Dispositivo de rejeições integradas	 <b>IDIOMAS</b> Seleção de idiomas	 <b>UNIDADES</b> Seleção de unidades, de acordo com as necessidades	 <b>SINALIZAÇÃO</b> Sinalização luminosa e/ou sonora	 <b>BANCADA</b> Bancada independente
 <b>ANTIVIBRAÇÃO</b> Base de reforço antivibração				

## ELEMENTOS ADICIONAIS (MODULAR)

### Acessórios e complementos

 <b>GUIAS</b> Guias laterais e guias superiores ajustáveis	 <b>PROTEÇÕES</b> Carenagens contra correntes de ar, acessos, etc.	 <b>AR-CONDICIONADO</b> Ar-condicionado para temperaturas extremas	 <b>ALARMES E SINALIZAÇÕES</b> Sinalização luminosa e/ou sonora e alarmes	 <b>COLETA</b> Sistema de coleta de produtos rejeitados	 <b>IP</b> Grau de proteção adequado para ambientes hostis	 <b>DUPLA PESAGEM</b> Possibilidade de dupla estação de pesagem	 <b>SENSORES</b> Sensores adaptados ao produto
 <b>ADAPTAÇÃO</b> Possibilidade de diferentes medidas em altura de trabalho, zona de peso, transportadores e rejeições	 <b>TELA</b> Tela com suporte articulado	 <b>IMPRESSORA</b> Impressora de dados integrada	 <b>NOBREAK</b> Fonte de alimentação ininterrupta				

### Comunicações, controles e tecnologias

 <b>SINAIS DIGITAIS</b> Gerenciamento de sinais digitais para comunicação com a linha	 <b>USB</b> Porta de conexão USB	 <b>PROTOCOLOS</b> Protocolos de comunicação DATAHUB WEB, MODBUS TCP IP, OPC UA, etc.	 <b>CONEXÕES</b> Conexões Ethernet	 <b>TENSÃO DE REDE</b> Tensões elétricas adaptadas ao cliente a 50/60 Hz	 <b>SOFTWARE</b> Software para melhorar o desempenho e a rentabilidade a pedido do cliente	 <b>VIT4</b> Software VIT4 para gerenciamento de dados de produção	 <b>CONEXÃO REMOTA</b> Comunicação remota para manutenção e/ou suporte técnico remoto
 <b>CONTROLE DE PRODUÇÃO</b> Controle de tempos de produção, turnos, parciais, peso a peso	 <b>FEEDBACK</b> Feedback para sistema de dosagem proporcional, PID ou moving average	 <b>CONFIRMAÇÃO</b> Confirmação de produtos corretos ou rejeitados (confirmação total), processo M&S.	 <b>ACUMULAÇÃO</b> Sistema de detecção de acumulação de produtos rejeitados	 <b>RELATÓRIO</b> Relatório automático de produção	 <b>LEITOR</b> Leitor manual ou automático de código de barras, QR e IR	 <b>VISUAL</b> Possibilidade de adicionar a inspeção visual para completar as informações do produto	